

MASTER

HEAT TOOLS FOR INDUSTRY™

PROHEAT STC

**Surface Temperature Control Heat Gun and
Surface Temperature Control Heat Gun - Dual Mode**

**Pistolet thermique à régulation de la température de surface et
Pistolet thermique à régulation de la température de surface - Bi-mode**

**Pistola calentadora para controlar la temperatura de superficie y
Pistola calentadora para controlar la temperatura de superficie - Modo dual**

**Heißluftpistole mit Oberflächentemperaturregelung und
Heißluftpistole mit Oberflächentemperaturregelung - Dual-Modus**

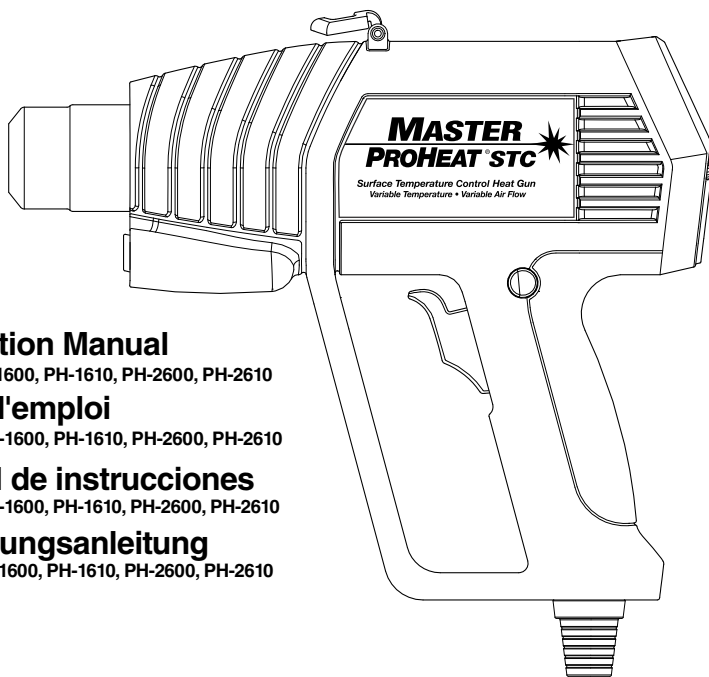

Instruction Manual

Models PH-1600, PH-1610, PH-2600, PH-2610

Mode d'emploi

Modèles PH-1600, PH-1610, PH-2600, PH-2610

Manual de instrucciones

Modelos PH-1600, PH-1610, PH-2600, PH-2610

Bedienungsanleitung

Modelle PH-1600, PH-1610, PH-2600, PH-2610



Original Instructions

Please read, understand and keep this manual for future reference.

Traduction des instructions d'origine

Veillez à lire, comprendre et conserver ce mode d'emploi pour pouvoir vous y reporter ultérieurement.

Traducción de las Instrucciones originales

Lea, entienda y guarde este manual para futuras consultas.

Übersetzung der Originalanweisungen

Bitte lesen Sie dieses Handbuch aufmerksam durch und bewahren Sie es zur späteren Zuhilfenahme auf.

Assembled in USA
Assemblé aux États-Unis
Ensamblado en EE. UU.
Montiert in den USA

Important Safety Instructions

Heat guns are a source of extremely high-temperature flameless heat (up to 1050°F / 566°C). Extreme caution should be observed when using these products. READ and FOLLOW these instructions.



120V/15A 230V/8A

Use only on properly-rated electrical circuits.
Connect to properly grounded outlets only.
Disconnect from power source during service and when replacing parts.



To reduce risk of fire or electric shock, do not expose heat gun to rain or moisture.
Store indoors.



Do not use near flammable materials or where fumes, gases or dust are present.
Do not use in presence of explosive atmosphere.



Keep nozzle at least 1"/2.5 cm from work surface.
Do not apply to the same place for a long time.
Be aware that heat may be conducted to combustible materials that are out of sight.



Use in well-ventilated area.
Use caution in confined areas.



Do not leave heat gun unattended when it is switched on.



Place heat gun on its stand after use and allow it to cool down before storage.



Caution! Laser radiation. Do not stare into beam. Class 1 laser product.



120V/15A 230V/8A

When using an extension cord, use only a 3-wired grounded cord rated equal to or greater than the appliance.
Connect to properly grounded outlets only.



Keep away from children and persons with reduced physical, sensory or mental capabilities or lack of experience or knowledge.



Do not direct air stream at people or pets.



Do not drop.



Wear safety glasses at all times.



Do not touch nozzle until cool.



Recycle properly.

www.masterappliance.com

Introduction, Product Warranty, Features & Specifications

Introduction

Master's ProHeat STC is the first heat gun of its kind that has the ability to sense and control the temperature of the work surface. This is done by setting the desired target temperature on the LCD and watching the actual work surface temperature increase until it reaches your target temperature. The ProHeat 1600 is perfect for use on temperature sensitive surfaces of all types where heat control is needed. The ProHeat 1610 Dual Mode heat gun takes heat gun technology a step further and allows the user to toggle between surface temperature sensing mode and the traditional nozzle control heat gun mode.

Whether you chose the PH-1600 or PH-1610, be sure to take time and familiarize yourself with the safety and operating instructions inside this manual.

Product Warranty

Master Heat Tools are carefully tested and inspected before being shipped from the factory. We warrant our products to be free from defects in materials and workmanship, under normal use and service, for one year from date of purchase. In the event of a defect in materials or workmanship we will either repair or replace, without charge at our option, any part which in our judgement shows evidence of such defect.

Warranty does not apply to wearable items such as attachments, brushes, heating elements, solder tips, heat tips, burners or ejectors, which require periodic replacement, nor does it apply if the heat tool has been misused, abused, tampered with or altered.

At the end of the warranty period, Master Appliance shall be under no further obligation, expressed or implied. Master Appliance assumes no responsibility for, and this warranty shall not cover, any incidental or consequential damages from any defect in products or their use.

This warranty gives you specific rights. You may also have other rights which may vary from state to state. Warranty information is included within the Instruction Manual for each product or may be obtained by contacting Master's Customer Service Department.

Master Appliance Corp.
Attention: Repair Department
2420 18th Street
Racine, WI 53403-2381
USA

262-633-7791
800-558-9413 (USA)
sales@masterappliance.com
www.masterappliance.com

Features

Model Name Model No.	Variable Airflow	Variable Temp.	Digital Display	Lock Controls	Temperature Control Surface	Nozzle	Use Attachments
ProHeat STC PH-1600, PH-2600	•	•	•	•	•	•	•
ProHeat STC Dual Mode PH-1610, PH-2610	•	•	•	•	•	•	•

Specifications

Model No.	V ac	Hz	Max Watt	Max Amp	Temperature Setting		Airflow	Net Wt.	Noise Emission
					Mode	Mode			
PH-1600 PH-1610	120	60	1426	11	90 - 500°F 40 - 270°C	170 - 1000°F 80 - 540°C	4-16 CFM .11-.45 CMM	30 oz 850 g	<70 dB(A)
PH-2600 PH-2610	230	50/60	1320	6.8	Note: -models PH-1610, PH-2610 only				

www.masterappliance.com

Operating Instructions

HOW TO USE TRIGGER SWITCH AND TRIGGER LOCK

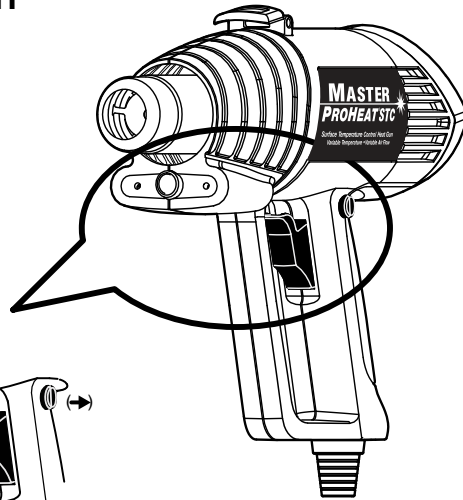

Gun is Off:
Momentary contact trigger switch is in Out position (not engaged); trigger lock is in Out position (not engaged).

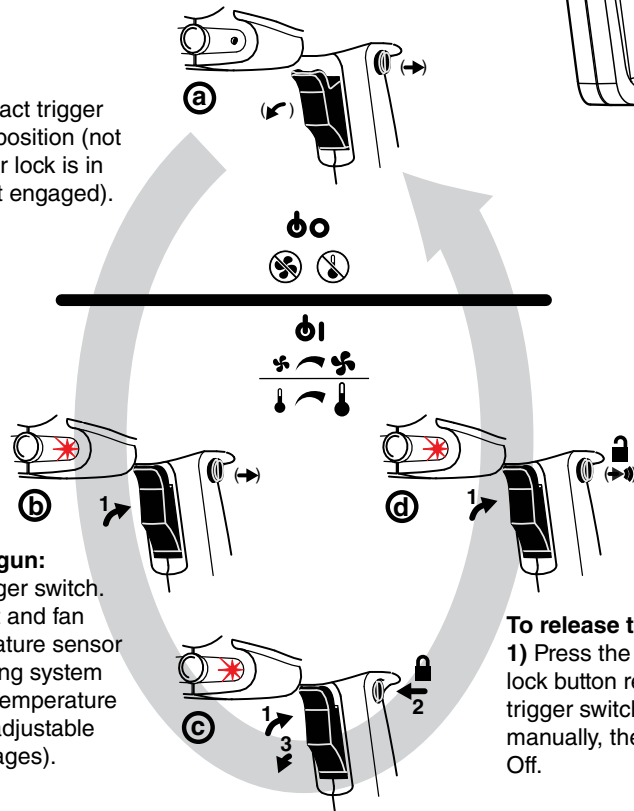

To operate the gun:
1) Press the trigger switch. Heating element and fan start up; temperature sensor and laser targeting system become active; temperature and airflow are adjustable (see following pages).

To release trigger lock:
1) Press the trigger switch; lock button releases. If trigger switch is not held in manually, the gun will turn Off.

To engage the trigger lock:
1) Press the trigger switch fully and hold;
2) Press the button at top of the handle;
3) Release the trigger switch.

HOW TO USE PROLOC SUPERVISOR KEY

Make sure to turn the unit ON before applying key.

To change between Fahrenheit and Celsius:
Place the Proloc Key on the right side dot below the thermometer icon.

To lock/unlock all controls:
After setting your preferred temperature units, and dialing the temperature and airflow that is best for your application, place the Proloc Key on the left side dot beneath the fan icon. Repeat to unlock controls.

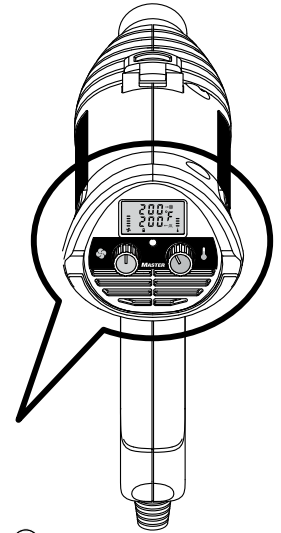
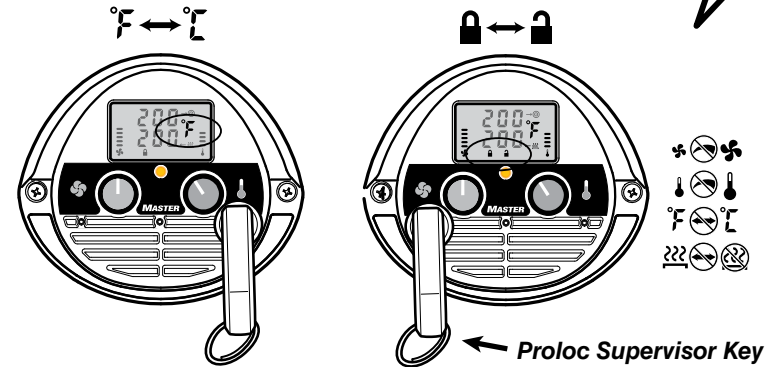

To change between Surface Temperature Control and Nozzle Temperature Control (models PH-1610, PH-2610):

Place the Proloc Key on the center dot below MASTER.

Note: This mode cannot be changed when controls are locked (see above).

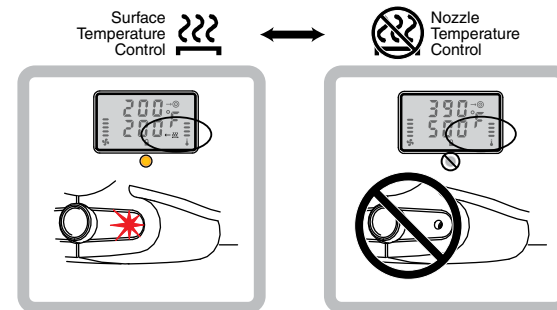

Operating Instructions

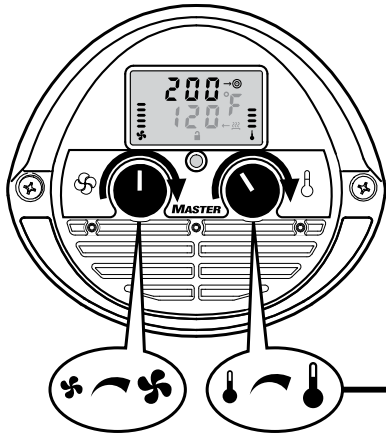

HOW TO USE SURFACE TEMPERATURE CONTROL (STC)

- Plug heat gun into appropriate electrical outlet and press switch.
- Set desired (target) surface temperature and airflow. Target temperature will display on the upper row of the LCD display.
- Point the nozzle at the work surface. The lasers will indicate the proper field of view for accurate temperature measurement. For targeting purpose, the lasers converge approximately 4 inches from the end of the nozzle. Laser points separated by 1/4 inch or less (either closer or farther away from the work surface) are acceptable for accurate measurement.
- The current surface temperature will display on the lower row of the LCD.
- For greatest temperature accuracy, move the heat gun nozzle evenly back and forth over the target surface area.
- As the work surface heats up to the target temperature the rising surface temperature displays on the lower row of the LCD. Green, yellow and red LED lights also indicate heating progress. Green means continue heating. Yellow means you are approaching your target temperature. Intermittent flashes of red LED indicate that the surface has reached the target temperature and your ProHeat STC is automatically regulating the heater to maintain the target temperature. Both the desired target temperature and the actual surface temperature display will match.
- The ProHeat STC compensates for changes in distance from the work surface by automatically adjusting temperature output.
- When heating process is completed, release trigger switch. Set heat gun on back end cap with nozzle pointing up and allow it to cool, then unplug and properly store unit for future use.

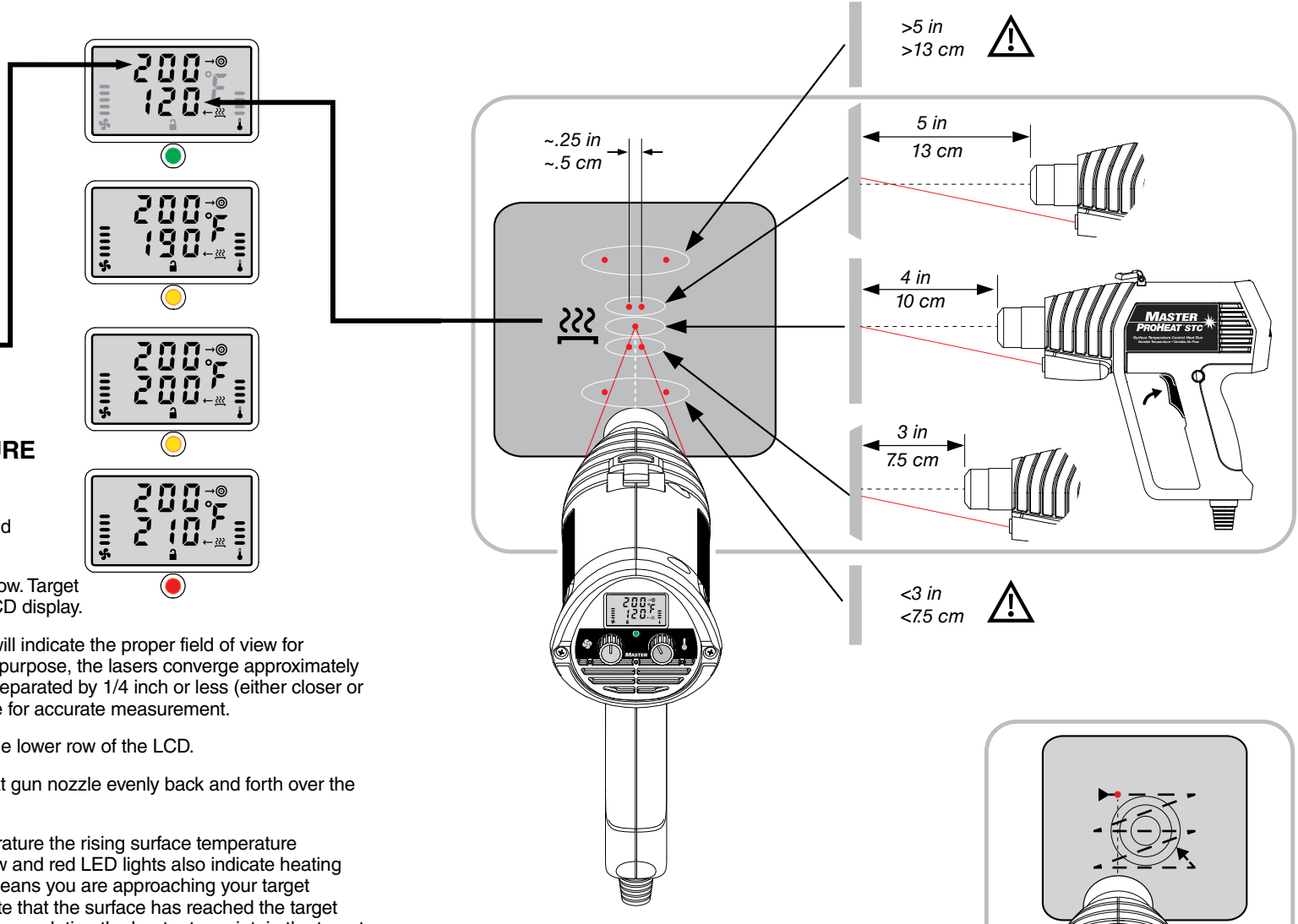

NOTE: Target surface temperature on the ProHeat STC can be dialed up to 500°F. Thermal conductivity, emissivity and climate conditions may affect maximum heat range. Different material surfaces have varying capacities of absorbing heat. Use of attachments may affect gun performance and accuracy of the sensor. Users should independently evaluate the suitability of the product for their application.

Replacement Parts

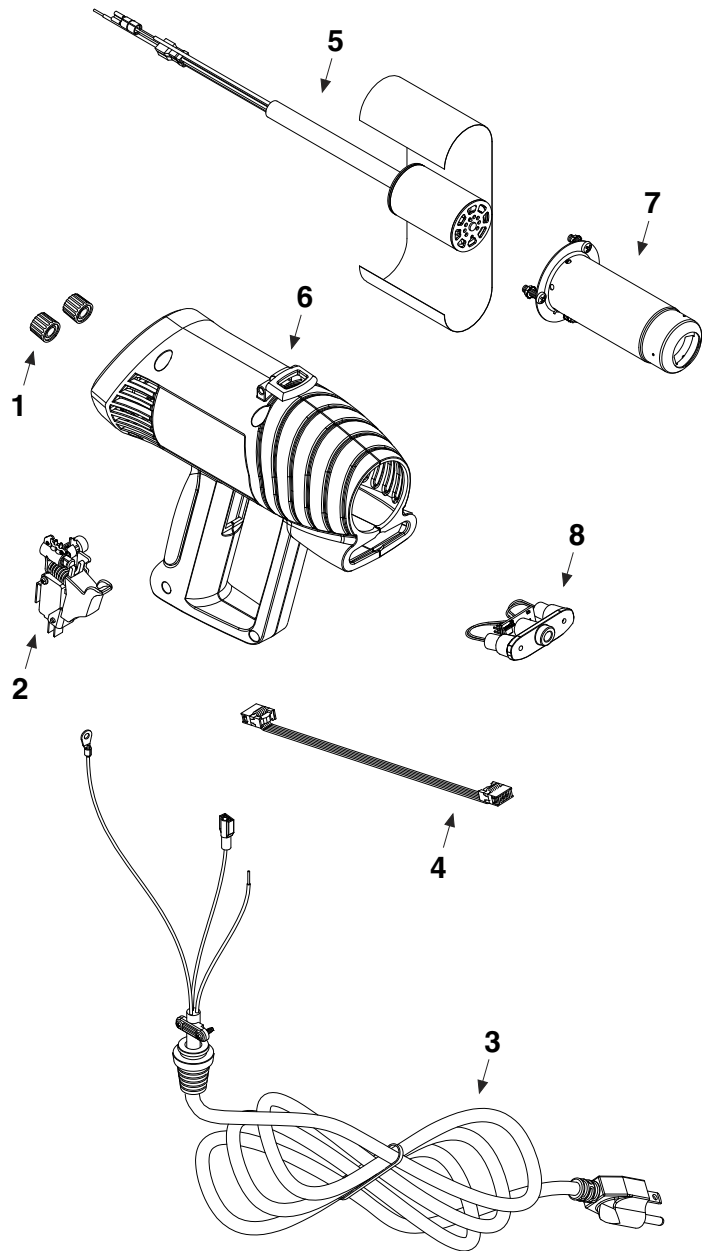

Item	Part Number	Description
1	35442	Knobs (2)
2	35443	Switch and Lock Assembly
3	35444	Cordset Assembly (120V, NEMA 5-15 Plug)
	35452	Cordset Assembly (230V, Euro Plug)
	35453	Cordset Assembly (240V, UK Plug)
4	35445	Ribbon Cable
5	35446	Heating Element Assembly (120V)
	35451	Heating Element Assembly (230V)
6	35447	Housing Kit
7	35448	Nozzle and Hardware
8	35449	Sensor Cartridge Assembly

Consignes de sécurité importantes

Les pistolets thermiques constituent une source de chaleur sans flamme à très haute température (pouvant atteindre 566 °C /1050 °F). Veuillez à faire preuve d'une extrême prudence lorsque vous manipulez ce type d'outils. Veuillez LIRE et SUIVRE scrupuleusement ces consignes.



Attention! Rayonnement de laser. Ne pas regarder dans le faisceau. Appareil de classe 1.



120V/15A 230V/8A

Utiliser uniquement sur des circuits électriques adaptés. Brancher uniquement sur des prises électriques reliées à la terre. Débrancher de la prise électrique pendant toute réparation et remplacement des pièces.



120V/15A 230V/8A

Si une rallonge est nécessaire, utiliser uniquement une prise de terre à 3 broches de tension nominale au moins égale à celle de l'instrument. Brancher uniquement sur des prises électriques reliées à la terre.



Pour réduire les risques d'incendie ou de choc électrique, ne pas laisser le pistolet thermique exposé à la pluie ou à l'humidité. Conserver à l'intérieur.



Tenir hors de portée des enfants et des personnes présentant des capacités physiques, sensorielles ou mentales amoindries ou un manque d'expérience ou de connaissances.



Ne pas utiliser à proximité de matériaux inflammables ou en présence d'émanations, de gaz ou de poussière. Ne pas utiliser dans les atmosphères explosives.



Ne pas diriger le flux d'air vers autrui.



Garder la buse à une distance minimale de 2,5 cm/1" de la surface de travail. Ne pas appliquer sur un même emplacement trop longtemps. Sachez que la chaleur peut être conduite vers des matières combustibles situées hors de votre vue.



Ne pas laisser tomber le produit.



Utiliser dans des pièces bien ventilées. Faire preuve de prudence en cas d'utilisation dans des espaces confinés.



Porter des lunettes de sécurité à tout moment.



Ne pas laisser le pistolet thermique sans surveillance lorsqu'il est allumé.



Ne pas toucher la buse tant qu'elle n'a pas refroidi.



Veuillez replacer le pistolet sur sa base après utilisation et le laisser refroidir avant de le ranger.



Recycler selon les réglementations en vigueur.

Introduction, Garantie du produit, Caractéristiques & Spécifications

Introduction

Le Master's ProHeat STC est le premier pistolet thermique de sa catégorie à pouvoir percevoir et contrôler la température de la surface de travail. Il faut pour cela paramétrer la température cible souhaitée sur l'écran LCD, puis attendre que la température réelle de la surface augmente jusqu'à atteindre la température cible. Le pistolet ProHeat 1600 convient parfaitement à une utilisation avec tous les types de surfaces thermosensibles nécessitant un contrôle de la température. Le pistolet thermique ProHeat 1610 Bi-mode va toujours plus loin dans la technologie en permettant à son utilisateur d'alterner entre la détection de température et le contrôle de température traditionnel par l'intermédiaire de la buse du pistolet thermique.

Quel que soit le modèle de votre choix, PH-1600 ou PH-1610, assurez-vous de prendre le temps le temps de vous familiariser avec les instructions de sécurité et d'utilisation contenues dans ce manuel.

Garantie du produit

Les outils Master Heat ont fait l'objet de tests et d'inspections minutieuses avant de quitter l'usine. Nous garantissons que ce produit est exempt de défaut matériel et de fabrication, dans des conditions normales d'utilisation et d'entretien, pendant un an à compter de la date d'achat. En cas de défaut de matériel ou de fabrication, nous procéderons gratuitement à la réparation ou à l'échange, à notre discrétion, de toute pièce qui, selon notre jugement, présente ce défaut.

La présente garantie ne s'applique pas aux articles portables tels que les accessoires amovibles, les brosses, les pointes de chauffe, les pointes à chauffer, les brûleurs ou dispositifs d'éjection qui doivent être remplacés de manière périodique. De même, elle ne s'applique pas en cas d'utilisation incorrecte ou abusive de l'outil, ou si celui-ci a été démonté ou modifié.

À la fin de la période de garantie, Master Appliance ne saurait être tenu par aucune autre obligation, expresse ou implicite. Master Appliance décline toute responsabilité et la présente garantie ne couvrira en aucun cas tout dommage indirect ou consécutif résultant de tout défaut de ce produit ou de son utilisation.

La présente garantie vous octroie des droits spécifiques. Il se peut que des droits supplémentaires vous soient accordés en fonction de la législation en vigueur, qui peut varier selon les états. Les informations relatives à la garantie sont contenue dans le Manuel d'utilisation de chaque produit ou peuvent être obtenues en contactant le service clientèle de Master.

Master Appliance Corp.
Attention: Repair Department
2420 18th Street
Racine, WI 53403-2381
USA

262-633-7791
800-558-9413 (USA)
sales@masterappliance.com
www.masterappliance.com

Caractéristiques

Nom du Modèle N° du Modèle	Débit d'air variable	Temp variable	Écran numérique	Vérouillage Commandes	Contrôle Surface	Température Buse	Utilisation d'Accessoires
ProHeat STC PH-1600, PH-2600	●	●	●	●	●		
ProHeat STC Bi-mode PH-1610, PH-2610	●	●	●	●	●	●	● ●

Spécifications

N° du Modèle	V ac	Hz	Max Watt	Max Amp	Réglage de Température		Débit d'air	Poids net	Émission de bruit
					Mode	Mode			
PH-1600 PH-1610	120	60	1426	11	90 - 500°F 40 - 270°C	170 - 1000°F 80 - 540°C	4-16 CFM .11-.45 CMM	30 oz 850 g	<70 dB(A)
PH-2600 PH-2610	230	50/60	1320	6.8	Remarque : ● - Modèles PH-1610, PH-2610 uniquement				

Consignes d'utilisation

COMMENT UTILISER L'INTERRUPTEUR ET LE VERROUILLAGE DE L'INTERRUPTEUR

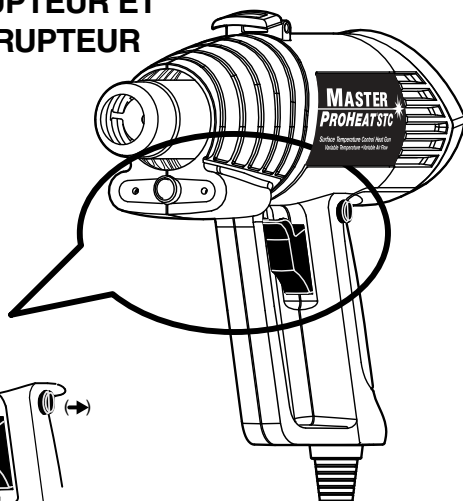

Le pistolet est éteint :
l'interrupteur à contact momentané est en position Out (non engagé) ; le verrouillage de l'interrupteur est en position Out (non engagé).

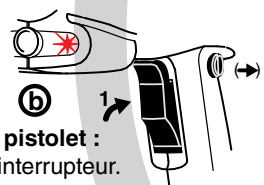
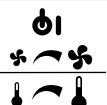
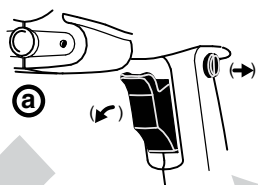

Pour allumer le pistolet :
1) Appuyer sur l'interrupteur. L'élément chauffant et le ventilateur démarrent ; le capteur de température et le système de ciblage laser sont activés ; la température et le débit d'air sont réglables (voir les pages suivantes).

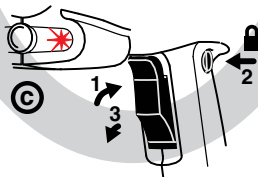

Pour engager le verrouillage de l'interrupteur :
1) Enfoncer complètement l'interrupteur et maintenir enfoncé ;
2) Appuyer sur le bouton situé sur la poignée ;
3) Relâcher l'interrupteur.

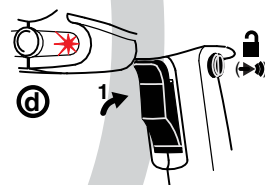

Pour relâcher le verrouillage de l'interrupteur :
1) Appuyer sur l'interrupteur ; le verrouillage est relâché. Si l'interrupteur n'est pas maintenu enfoncé manuellement le pistolet s'éteindra.

COMMENT UTILISER LA CLE DE CONTRÔLE DES COMMANDES PROLOC SUPERVISOR KEY

Assurez-vous que l'unité soit ALLUMÉE avant d'appliquer la clé.

Pour changer entre Fahrenheit et Celsius :

Placer la clé Proloc Key sur le point situé à droite, sous l'icône du thermomètre.

Pour bloquer/débloquer toutes les commandes :

Après avoir paramétré vos unités de températures favorites et avoir saisi la température et le débit d'air qui conviennent à votre utilisation, placez la clé Proloc Key sur le point situé à gauche, sous l'icône du ventilateur. Répéter cette action pour débloquer les commandes.

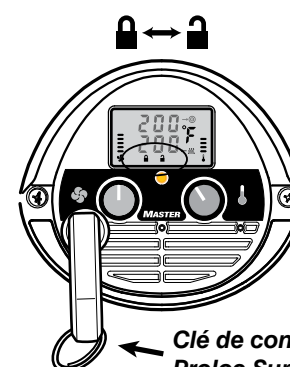
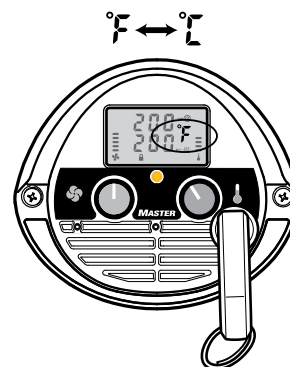
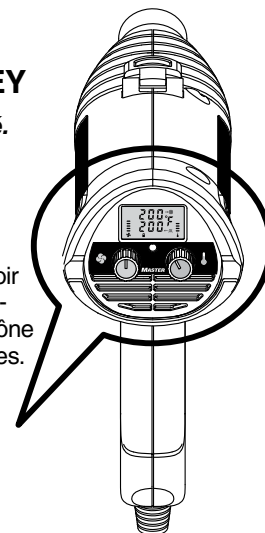

Clé de contrôle des commandes Proloc Supervisor Key

Pour passer du Contrôle de température de surface au Contrôle de température par la buse (modèles PH-1610, PH-2610) :

Placez la clé Proloc Key sur le point situé au milieu, au dessous de l'inscription MASTER.

Remarque : Ce mode ne peut pas être modifié lorsque les commandes sont verrouillées (voir plus haut).

Contrôle de la température de surface

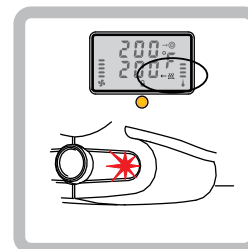

Contrôle de la température de la buse

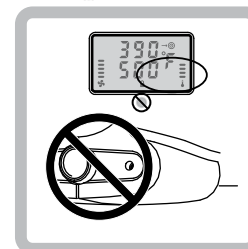

Consignes d'utilisation

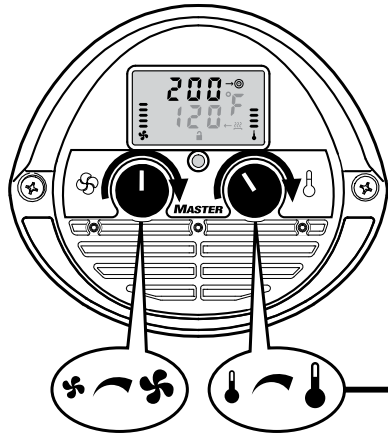

COMMENT UTILISER LES COMMANDES DE TEMPERATURE DE SURFACE (☰)

- Brancher le pistolet thermique sur une prise électrique appropriée et appuyer sur l'interrupteur.
- Paramétrer la température de surface (cible) et le débit d'air souhaités. La température cible va s'afficher sur la ligne supérieure de l'écran LCD.
- Orienter la buse vers la surface de travail. Les lasers vont définir le champ de vision approprié pour une mesure précise de la température. Pour effectuer le ciblage, les lasers convergent à environ 10 cm (4 pouces) de l'extrémité de la buse. Les points laser séparés de 0,0635 cm (0,25 po) ou moins (soit plus près ou plus loin de la surface de travail) sont acceptables pour une mesure précise.
- La température réelle de la surface s'affichera sur la ligne inférieure de l'écran LCD.
- Pour une précision de température optimale, déplacez la buse du pistolet thermique d'avant en arrière au-dessus de la surface à chauffer.
- Pendant la chauffe de la surface de travail, la température croissante (pour atteindre la température cible) s'affiche sur la ligne inférieure de l'écran LCD. Les témoins lumineux vert, jaune et rouge indiquent également la progression de la montée en température. Vert indique que la température continue à monter. Jaune indique que la température cible sera bientôt atteinte. Un voyant rouge qui clignote indique que la surface a atteint la température cible et que votre ProHeat STC procède maintenant à l'auto-régulation du chauffage afin de maintenir la température cible. L'affichage de la température réelle de la surface et de la température cible correspondront.
- L'appareil ProHeat STC compense les variations de distance par rapport à la surface de travail en ajustant automatiquement la température de sortie.
- Lorsque le processus de chauffe est terminé, relâcher l'interrupteur. Placer le pistolet en l'appuyant sur la base arrière avec la buse pointée vers le haut pour lui permettre de refroidir puis débrancher et ranger selon les indications jusqu'à la prochaine utilisation.

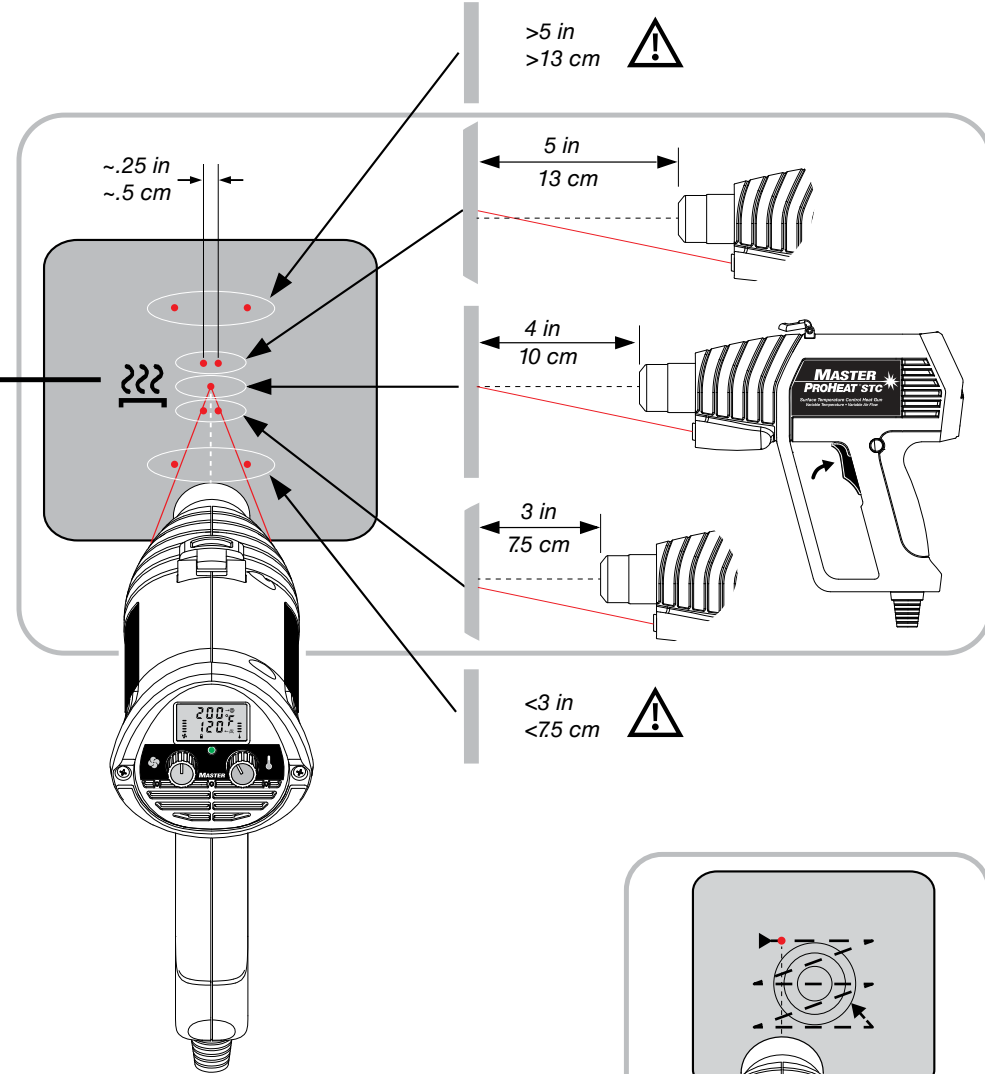
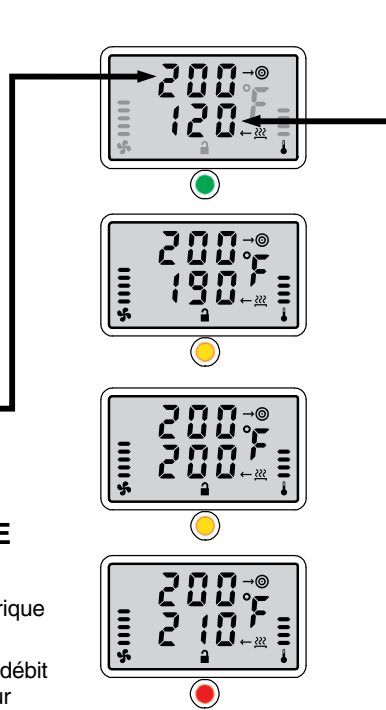

REMARQUE : Le pistolet ProHeat STC accepte des températures de surface cible allant jusqu'à 260 °C (500 °F). La conductivité thermique, l'émissivité et les conditions climatiques peuvent jouer sur la plage de température maximale. Différents matériaux de surface. La capacité d'absorption thermique varie en fonction des différents matériaux composant la surface. L'utilisation d'accessoires peut affecter l'efficacité du pistolet et la précision des capteurs. L'utilisateur devra évaluer de façon indépendante l'adéquation du produit par rapport à l'utilisation envisagée.

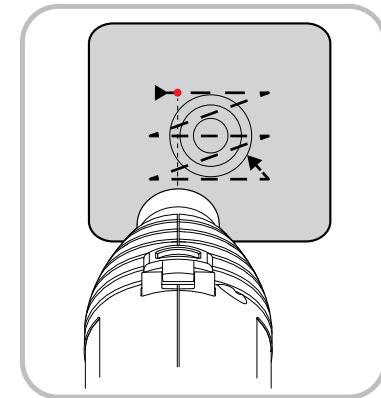

Pièces de rechange

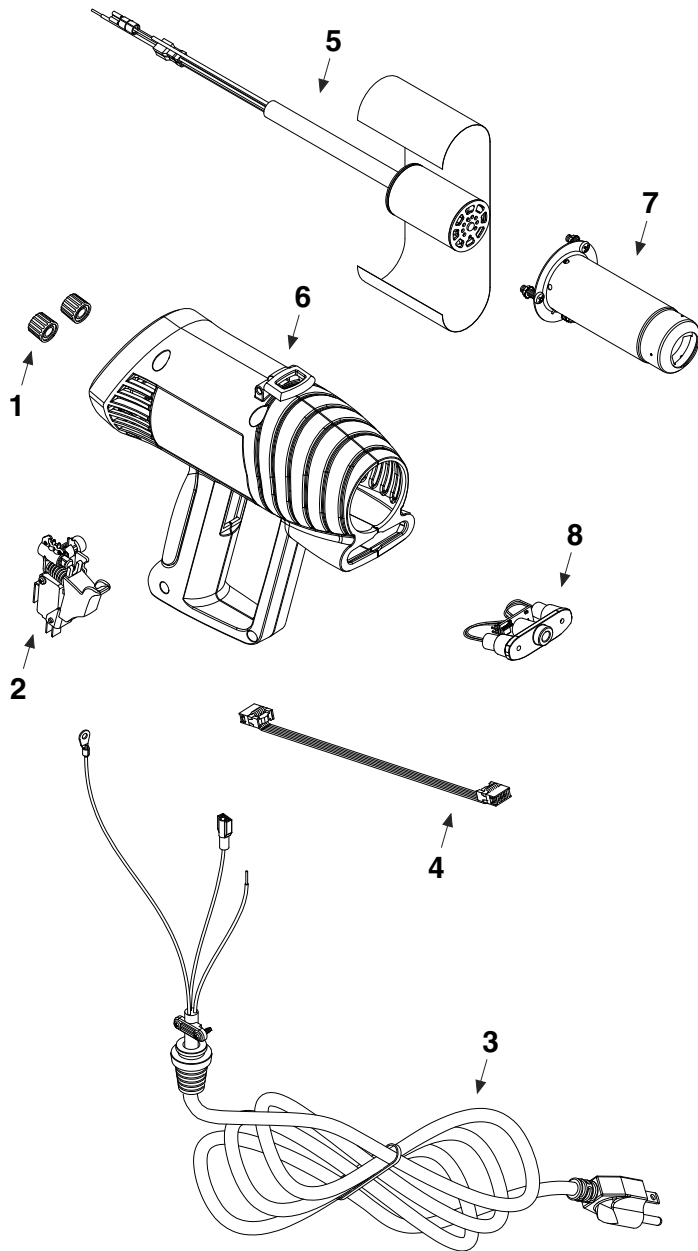

Numéro d'article	Numéro de pièce	Description
1	35442	Boutons (2)
2	35443	Assemblage interrupteur/verrouillage
3	35444	Alimentation (120V, NEMA 5-15 Plug)
	35452	Alimentation (230V, Euro Plug)
	35453	Alimentation (240V, UK Plug)
4	35445	Câble plat
5	35446	Assemblage de l'élément chauffant (120V)
	35451	Assemblage de l'élément chauffant (230V)
6	35447	Kit de rangement
7	35448	Buse et matériel
8	35449	Assemblage de la cartouche de la sonde

Instrucciones importantes de seguridad

Las pistolas calentadoras son una fuente de calor sin llama a muy alta temperatura (hasta 566 °C / 1050 °F). Debe observarse una extrema precaución cuando se utilicen estos productos. LEA y SIGA estas instrucciones.



¡Precaución! Radiación láser. No mirar fijamente el haz. Producto de láser Clase 1.



120V/15A 230V/8A

Utilizar solamente en circuitos eléctricos correctamente clasificados. Conectar sólo a enchufes con puesta a tierra. Desconectar la fuente de alimentación durante el servicio y al reemplazar las piezas.



120V/15A 230V/8A

Cuando se utilice un cable de extensión, utilizar sólo un cable trifilar puesto a tierra de clasificación nominal igual o mayor que el artefacto. Conectar sólo a enchufes con puesta a tierra.



Para reducir el riesgo de incendio o descarga eléctrica, no exponer la pistola calentadora a la lluvia o a la humedad. Guardarla en interiores.



Mantener alejado de los niños y de las personas con capacidades físicas, sensoriales o mentales reducidas o falta de experiencia o conocimiento.



No utilizar cerca de materiales inflamables o donde haya humos, gases o polvo. No utilizar en presencia de atmósfera explosiva.



No dirigir la corriente de aire hacia personas o animales domésticos.



Mantener la boquilla al menos a 2,5 cm/1" de la superficie de trabajo. No aplicar en el mismo lugar durante mucho tiempo. Téngase en cuenta que el calor se puede conducir a materiales combustibles que estén fuera de la vista.



No dejarla caer.



Utilizar en un área bien ventilada. Tener cuidado en áreas cerradas.



Usar gafas de seguridad en todo momento.



No dejar la pistola calentadora desatendida cuando esté encendida.



No tocar la boquilla hasta que se enfríe.



Colocar la pistola calentadora en su soporte después de su uso y dejar que se enfríe antes de guardarla.



Reciclarla correctamente.

Introducción, garantía del producto, características y especificaciones

Introducción

Master ProHeat STC es la primera pistola calentadora de este tipo que tiene la capacidad de detectar y controlar la temperatura de la superficie de trabajo. Esto se hace ajustando la temperatura objetivo deseada en la pantalla LCD y mirando el aumento de la temperatura real de la superficie de trabajo hasta que llegue a la temperatura deseada. El ProHeat 1600 es perfecto para su uso en superficies sensibles a la temperatura de todo tipo donde se necesita el control del calor. La pistola calentadora ProHeat 1610 Modo Dual lleva la tecnología de pistola calentadora un paso más adelante y permite al usuario alternar entre el modo de detección de la temperatura de la superficie y el modo tradicional de pistola calentadora de control de la boquilla.

Ya sea que elija la PH-1600 o PH-1610, asegúrese de tomarse tiempo y familiarizarse con las instrucciones de seguridad y funcionamiento incluidas en este manual.

Garantía del producto

Las herramientas calentadoras Master son cuidadosamente probadas e inspeccionadas antes de ser enviadas desde la fábrica. Garantizamos que nuestros productos están libres de defectos en materiales y mano de obra, bajo un uso y servicio normales, durante un año desde la fecha de compra. En el caso de un defecto en materiales o mano de obra, repararemos o reemplazaremos, sin coste alguno a nuestra opción, cualquier pieza que a nuestro juicio muestre evidencia de tal defecto.

La garantía no se aplica a los elementos utilizables como accesorios, cepillos, elementos de calefacción, puntas de soldadura, puntas de calor, quemadores o eyectores, que requieren sustitución periódica, ni se aplica si la herramienta de calor ha sido mal utilizada, abusada, manipulada o alterada.

Al final del período de garantía, Master Appliance no tendrá ninguna otra obligación, expresa o implícita. Master Appliance no asume ninguna responsabilidad por, y esta garantía no cubrirá, ningún daño incidental o consecuente de cualquier defecto en los productos o su uso.

Esta garantía le otorga derechos específicos. Usted también puede tener otros derechos que pueden variar de un estado a otro. La información sobre la garantía se incluye en el Manual de instrucciones para cada producto o se puede obtener poniéndose en contacto con el Departamento de Servicio al Cliente de Master.

Master Appliance Corp.
Attention: Repair Department
2420 18th Street
Racine, WI 53403-2381
USA

262-633-7791
800-558-9413 (USA)
sales@masterappliance.com
www.masterappliance.com

Características

Nombre del modelo Modelo Núm.	Flujo de aire variable	Temperatura variable	Pantalla digital	Controles de bloqueo	Control de temperatura Superficie	Boquilla	Uso de los accesorios
ProHeat STC PH-1600, PH-2600	•	•	•	•	•		
ProHeat STC Modo dual PH-1610, PH-2610	•	•	•	•	•	•	•

Especificaciones

Modelo Núm.	V ac	Hz	Max Watt	Max Amp	Ajuste de temperatura		Flujo de aire	Peso neto	Emisión de ruido
					Modo	Modo			
PH-1600 PH-1610	120	60	1426	11	90 - 500°F 40 - 270°C	170 - 1000°F 80 - 540°C	4-16 CFM .11-.45 CMM	30 oz 850 g	<70 dB(A)
PH-2600 PH-2610	230	50/60	1320	6.8	Nota: -modelos PH-1610, PH-2610 solamente				

Instrucciones de funcionamiento

CÓMO USAR EL INTERRUPTOR DEL GATILLO Y EL BLOQUEO DEL GATILLO

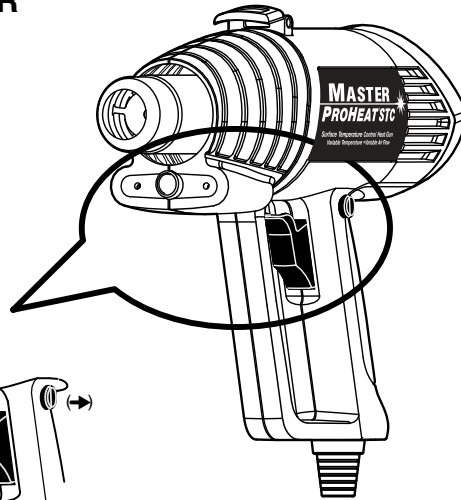

La pistola está apagada:
El interruptor del gatillo de contacto momentáneo está en la posición de salida (no accionado); el bloqueo del gatillo está en la posición de salida (no accionado).

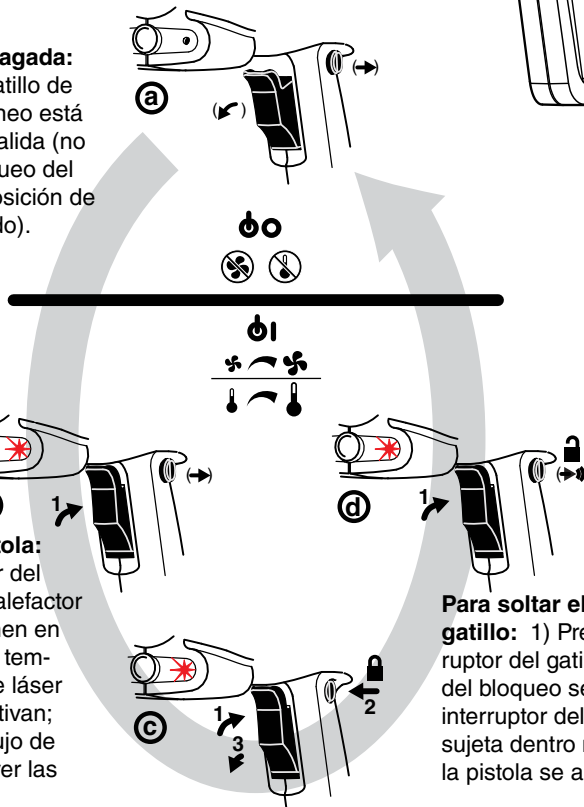

Para manejar la pistola:
1) Pulse el interruptor del gatillo. El elemento calefactor y el ventilador se ponen en marcha; el sensor de temperatura y sistema de láser se activan; la temperatura y el flujo de aire son ajustables (ver las páginas siguientes).

Para soltar el bloqueo del gatillo: 1) Presione el interruptor del gatillo; el botón del bloqueo se suelta. Si el interruptor del gatillo no se sujeta dentro manualmente, la pistola se apagará.

Para accionar el bloqueo del gatillo:
1) Presione el interruptor del gatillo completamente y manténgalo presionado;
2) Presione el botón de la parte superior del mango;
3) Suelte el interruptor del gatillo.

CÓMO USAR LA LLAVE SUPERVISORA PROLOC

Asegúrese de **ENCENDER** la unidad antes de aplicar la llave.

Para cambiar entre Fahrenheit y Celsius:

Coloque la llave Proloc en el punto del lado derecho debajo del icono del termómetro.

Para bloquear/desbloquear todos los controles:

Después de configurar sus unidades de temperatura preferidas, y marcar la temperatura y el flujo de aire que es mejor para su aplicación, coloque la llave Proloc en punto del lado izquierdo debajo del icono del ventilador. Repita para desbloquear los controles.

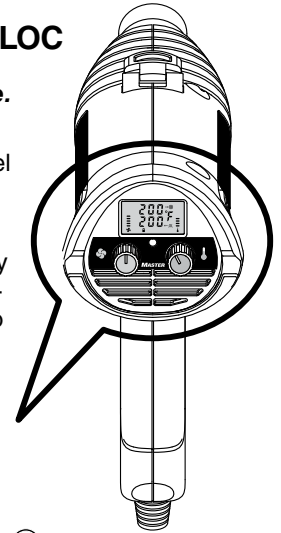
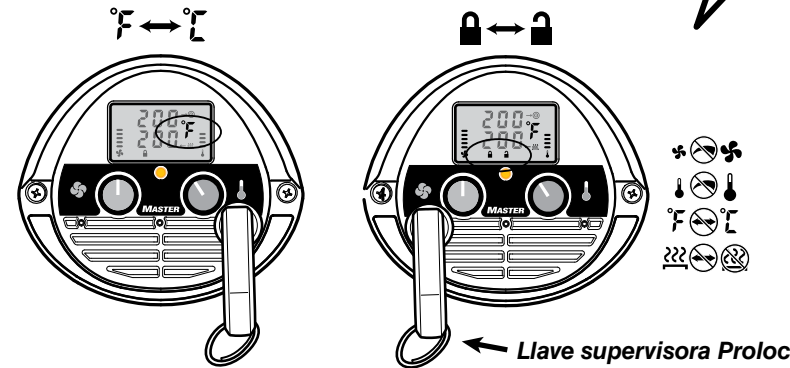

Para cambiar entre el control de la temperatura de superficie y el control de temperatura de la boquilla (modelos PH-1610, PH-2610):

Coloque la llave Proloc en el punto del centro debajo de MASTER.

Nota: Este modo no se puede cambiar cuando los controles están bloqueados (ver arriba).

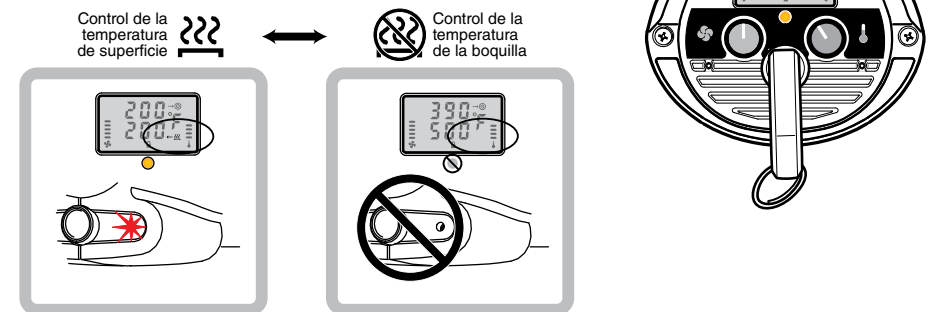

Instrucciones de funcionamiento

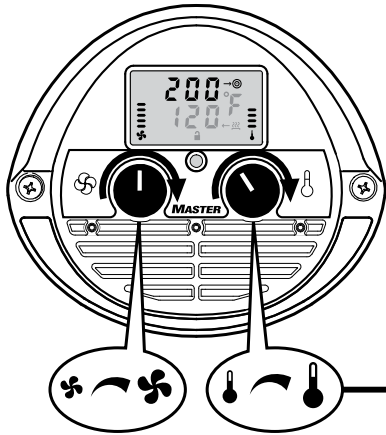

CÓMO USAR EL CONTROL DE TEMPERATURA DE SUPERFICIE (☰)

- Enchufe la pistola calentadora a una toma eléctrica adecuada y presione el interruptor.
- Ajuste la temperatura deseada (objetivo) de la superficie y el flujo de aire. La temperatura objetivo se mostrará en la fila superior de la pantalla LCD.
- Apunte la boquilla a la superficie de trabajo. Los láseres indicarán el campo visual apropiado para la medición precisa de la temperatura. A efectos de focalización, los láseres convergen aproximadamente a una distancia de 10 cm (4 de pulgada) desde el extremo de la boquilla. Los puntos láser separados 0,6 cm (1/4 de pulgada) o menos (más cerca o más lejos de la superficie de trabajo) son aceptables para una medición precisa.
- La temperatura actual de la superficie se mostrará en la fila inferior de la pantalla LCD.
- Para obtener una temperatura de mayor precisión, mueva la boquilla de la pistola calentadora de manera uniforme hacia atrás y hacia delante sobre la superficie objetivo.
- A medida que la superficie de trabajo se calienta hasta la temperatura objetivo, la temperatura ascendente de la superficie se muestra en la fila inferior de la pantalla LCD. Las luces LED verde, amarilla y roja también indican la progresión de temperatura. El verde significa calefacción continua. El amarillo significa que se está acercando a su temperatura objetivo. Los destellos intermitentes del LED rojo indican que la superficie ha alcanzado la temperatura objetivo y su ProHeat STC está regulando automáticamente el calentador para mantener la temperatura objetivo. La temperatura objetivo deseada y la temperatura real de la superficie que aparecen en la pantalla serán la misma.
- El ProHeat STC compensa los cambios en la distancia de la superficie de trabajo al ajustar automáticamente la salida de la temperatura.
- Cuando se haya completado el proceso de calentamiento, suelte el interruptor del gatillo. Siente la pistola calentadora en la tapa del extremo posterior con la boquilla apuntando hacia arriba y deje que se enfríe, y luego desenchufe y guarde correctamente la unidad para su uso futuro.

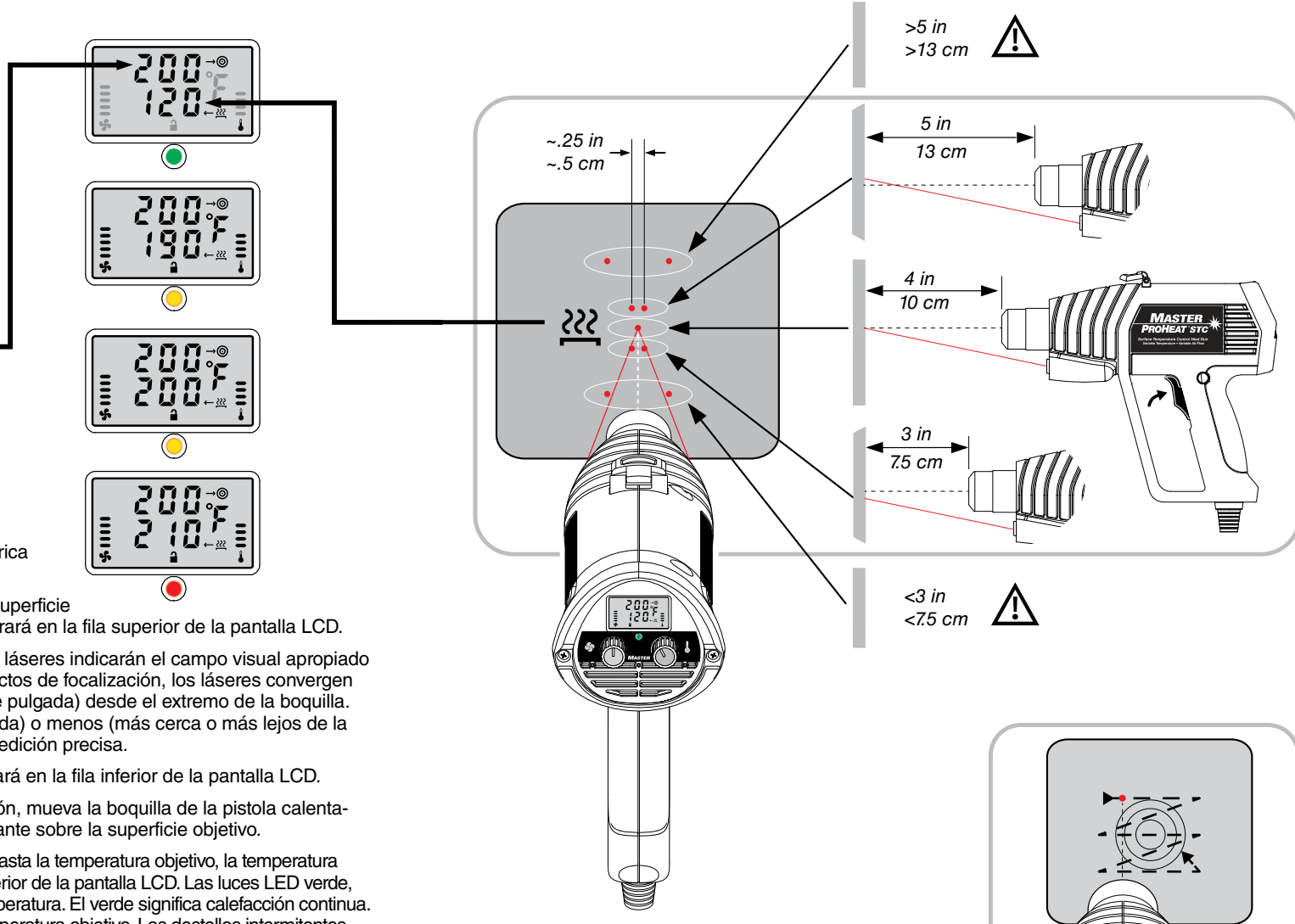

NOTA: La temperatura objetivo de la superficie en la ProHeat STC se puede marcar hasta 260 °C (500 °F). La conductividad térmica, la emisividad y las condiciones climáticas pueden afectar el rango de calor máximo. Las diferentes superficies de los materiales tienen una capacidad de absorción de calor variable. El uso de accesorios puede afectar al rendimiento de la pistola y la precisión del sensor. Los usuarios deben evaluar de forma independiente la idoneidad del producto para su aplicación.

Piezas de repuesto

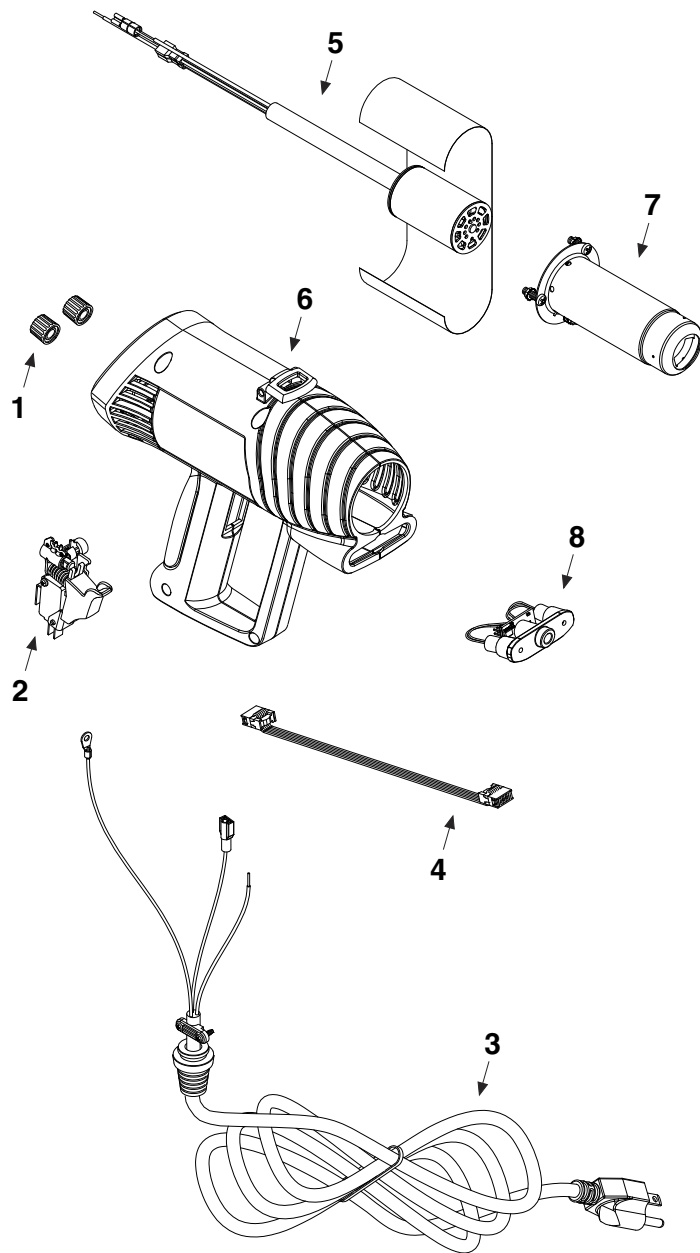

Número de artículo	Número de pieza	Descripción
1	35442	Perillas (2)
2	35443	Conjunto de interruptor/bloqueo
3	35444	Conjunto del cable de alimentación (120V, NEMA 5-15 Plug)
	35452	Conjunto del cable de alimentación (230V, Euro Plug)
	35453	Conjunto del cable de alimentación (240V, UK Plug)
4	35445	Cable de cinta
5	35446	Conjunto del elemento calentador (120V)
	35451	Conjunto del elemento calentador (230V)
6	35447	Kit de alojamiento
7	35448	Buse et matériel
8	35449	Conjunto del cartucho del sensor

Wichtige sicherheitstechnische Informationen

Hitze pistolen sind eine Quelle für extrem hohe Temperaturen flammenloser Wärme (bis zu 566°C/1050°F). Bei der Verwendung dieser Produkte ist extreme Vorsicht geboten. LESEN und BEFOLGEN Sie diese Anweisungen.



Vorsicht! Laserstrahlung. Nicht in den Strahl schauen. Laserprodukt der Klasse 1.



120V/15A 230V/8A

Nur an ordnungsgemäß zugelassenen Schaltkreisen verwenden.
Nur an ordnungsgemäß geerdete Steckdosen anschließen.
Bei Wartung und Einbau von Ersatzteilen vom Netz trennen.



120V/15A 230V/8A

Bei Verwendung eines Verlängerungskabels, verwenden Sie nur ein geerdetes Kabel mit 3 Leitern, das mindestens so hoch eingestuft ist wie das Gerät.
Nur an ordnungsgemäß geerdete Steckdosen anschließen.



Heißluftpistole nicht Regen oder Feuchtigkeit aussetzen, um die Gefahr eines Feuers oder Stromschlags zu verringern.
Im Innenbereich lagern.



Von Kindern und Personen mit eingeschränkter physischer, sensorischer oder geistiger Fähigkeiten oder mangelnder Erfahrung oder Wissen fernhalten.



Nicht in der Nähe von brennbaren Materialien oder wo Dämpfe, Gase oder Stäube vorhanden sind, verwenden.
Nicht in potenziell explosiver Umgebung verwenden.



Luftstrom nicht auf Personen oder Tiere richten.



Halten Sie die Düse mindestens 2,5 cm/1" von der Arbeitsfläche entfernt.
Nicht für einen längeren Zeitraum an der gleichen Stelle anwenden.
Seien Sie sich bewusst, dass Hitze an nicht unmittelbar sichtbare entflammable Materialien weitergeleitet werden kann.



Nicht fallen lassen.



In einem gut gelüfteten Bereich verwenden.
In geschlossenen Räumen mit Vorsicht anwenden.



Jederzeit Schutzbrille verwenden.



Hitze pistole nicht unbeaufsichtigt lassen, wenn sie eingeschaltet ist.



Düse nicht berühren, bevor sie abgekühlt ist.



Hitze pistole nach Verwendung auf ihren Ständer stellen, bis sie abgekühlt ist und dann einlagern.



Ordnungsgemäß entsorgen.

Einführung, Produktgarantie, Eigenschaften und technische Daten

Einführung

Master's ProHeat STC ist die erste Hitze pistole ihrer Art, die die Temperatur der Arbeitsoberfläche fühlen und regeln kann. Dies wird erreicht, indem die gewünschte Zieltemperatur auf dem LCD-Bildschirm eingestellt wird, danach wird der Anstieg der Arbeitsflächentemperatur überwacht, bis die Zieltemperatur erreicht ist. Die ProHeat 1600 ist ideal für die Verwendung auf temperaturempfindlichen Oberflächen aller Art, bei denen eine Hitzeregulation notwendig ist. Die ProHeat 1610 Dual-Modus bringt die Technologie bei Hitze pistolen noch einen Schritt weiter und ermöglicht es dem Verwender, zwischen dem Modus der Oberflächentemperaturmessung und der Hitzeregulation der Düse hin und her zu schalten.

Nehmen Sie sich sowohl bei Auswahl der PH-1600 als auch der PH-1610 etwas Zeit und machen Sie sich mit den Sicherheits- und Betriebsanweisungen in dieser Bedienungsanleitung vertraut.

Produktgarantie

Die Werkzeuge von Master Heat werden vor dem Versand ab Werk sorgfältig getestet und überprüft. Wir garantieren dafür, dass dieses Produkt bei normaler Verwendung innerhalb eines Jahres ab dem Kaufdatum von Materialschäden und handwerklichen Mängeln frei bleibt. Im Falle materieller oder handwerklicher Mängel werden wir nach eigenem Ermessen alle nach unserer Beurteilung davon betroffenen Bauteile kostenlos reparieren oder ersetzen.

Die Garantie gilt nicht für Verbrauchsmaterialien wie z. B. Aufsätze, Bürsten, Heizelemente, Lötspitzen, Wärmespitzen, Brenner oder Ejektoren, die regelmäßig ausgetauscht werden müssen, noch gilt sie, wenn das Hitzewerkzeug missbraucht, falsch verwendet, manipuliert oder verändert wurde.

Nach Ende der Garantiedauer gelten für Master Appliance keine weiteren Verpflichtungen, weder explizit noch implizit. Master Appliance übernimmt keine Verantwortung für unfallbedingte oder Folgeschäden aus jedwedem Mangel dieses Produktes oder seiner Verwendung; dasselbe gilt für die vorliegende Garantie.

Diese Garantie verleiht ihnen spezifische Rechte. Sie können auch andere Rechte haben, die je nach Bundesstaat variieren können. Die Garantieinformationen sind innerhalb der Bedienungsanleitung jedes Produktes enthalten oder können durch Kontaktaufnahme mit der Kundendienstabteilung von Master erhalten werden.

Master Appliance Corp.
Attention: Repair Department
2420 18th Street
Racine, WI 53403-2381
USA

262-633-7791
800-558-9413 (USA)
sales@masterappliance.com
www.masterappliance.com

Funktionen

Modellname Modell-Nr.	Variabler Luftstrom	Variable Temp.	Digital- anzeige	Verriegel- ungsregler	Temperaturregelung Oberfläche	Düse	Verwendung Aufsätze
ProHeat STC PH-1600, PH-2600	●	●	●	●	●		
ProHeat STC Modo dual PH-1610, PH-2610	●	●	●	●	●	●	● ●

Technische Daten

Modell- Nr.	V ac	Hz	Max Watt	Max Amp	Temperatureinstellung		Luftstrom	Netto- gewicht	Geräusch- emission
					☺ Modus ☺	☺			
PH-1600 PH-1610	120	60	1426	11	90 - 500°F 40 - 270°C	170 - 1000°F 80 - 540°C	4-16 CFM .11-.45 CMM	30 oz 850 g	<70 dB(A)
PH-2600 PH-2610	230	50/60	1320	6.8	Anm.: ☺-Nur Modelle PH-1610, PH-2610				

Bedienungsanweisungen

VERWENDUNG VON TRIGGER-SCHALTER UND TRIGGERVERRIEGLUNG

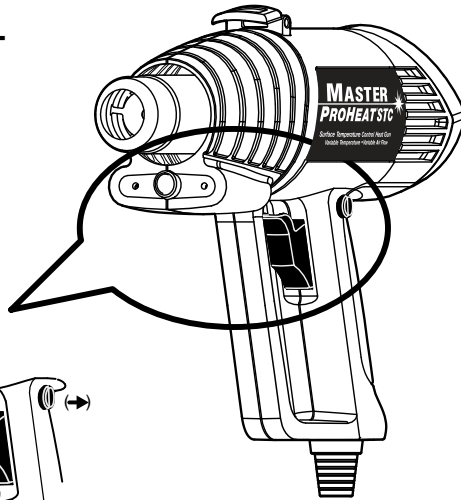

Pistole ist Aus:

Wischkontakt-Triggerschalter in Aus-Position (nicht eingerückt); Triggerverriegelung ist in Aus-Position (nicht aktiviert).

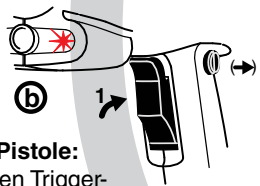
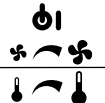
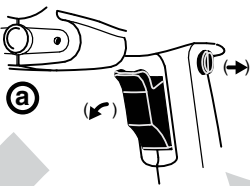

Bedienung der Pistole:

1) Drücken Sie den Triggerschalter. Das Heizelement und der Lüfter starten; Temperaturfühler und Laserziel-system werden aktiv; Temperatur und Luftstrom sind einstellbar (siehe folgende Seiten).

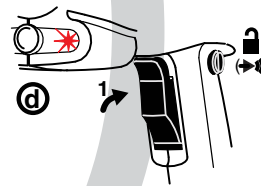

Freigabe des Triggerschalters:

1) Drücken Sie den Triggerschalter; die Triggerverriegelung löst sich. Wenn der Triggerschalter nicht manuell gedrückt gehalten wird, schaltet sich die Pistole Aus.

Aktivieren der Triggerverriegelung:

- 1) Drücken Sie den Triggerschalter ganz durch und halten Sie ihn unten;
- 2) Drücken Sie die Taste an der Oberseite des Griffs;
- 3) Lassen Sie den Triggerschalter los.

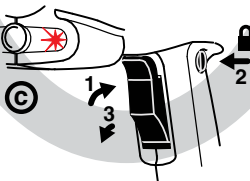

ANWENDEN DES PROLOC SUPERVISOR SCHLÜSSELS

Vergewissern Sie sich, dass das Gerät **INGESCHALTET** ist, bevor Sie den Schlüssel anwenden.

Wechsel zwischen Fahrenheit und Celsius: Platzieren Sie den Proloc Schlüssel auf den Punkt rechts unter dem Thermometersymbol.

Verriegeln/Entriegeln aller Kontrollen: Nachdem Sie Ihre bevorzugte Temperatureinheit eingestellt haben und die Temperatur und den Luftstrom ausgewählt haben, die für Ihre Anwendung am besten geeignet sind, platzieren Sie den Proloc Schlüssel auf den linken Punkt unter dem Lüftersymbol. Wiederholen Sie dies, um die Kontrollen zu entriegeln.

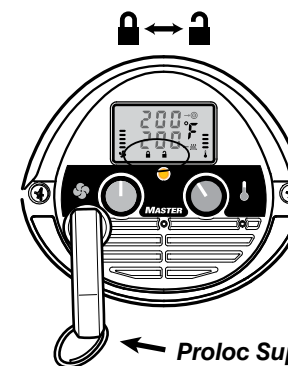
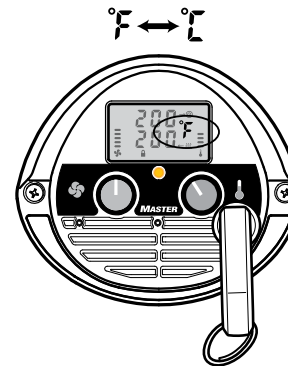
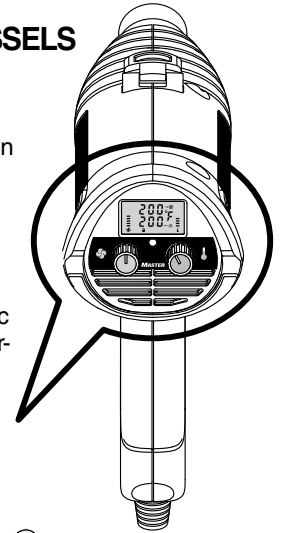

Proloc Supervisor Schlüssel



Wechsel zwischen Oberflächentemperaturmessung und der Hitzesteuerung der Düse (Modelle PH-1610, PH-2610):

Platzieren Sie den Proloc Schlüssel auf den Punkt in der Mitte unter MASTER.

Anmerkung: Dieser Modus kann nicht geändert werden, wenn die Kontrollen verriegelt sind (siehe oben).

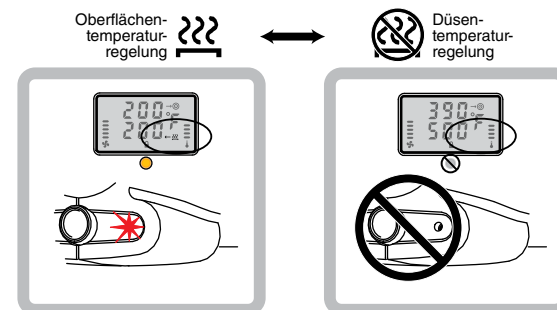

Bedienungsanweisungen

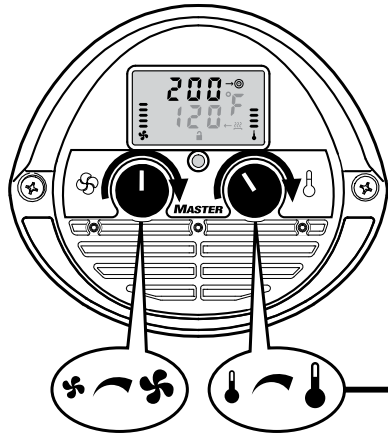

VERWENDUNG DER OBERFLÄCHENTEMPERATUR-REGELUNG (STC)

- Stecken Sie die Heizpistole in eine geeignete Steckdose ein und drücken Sie den Schalter.
- Stellen Sie die gewünschte Zieltemperatur und Luftströmung ein. Die Zieltemperatur wird auf der oberen Zeile im LCD-Display angezeigt.
- Die Düse auf die Arbeitsoberfläche richten. Die Laser zeigen nun den korrekten Bildausschnitt für die akkurate Temperaturmessung an. Die Laser konvergieren zur Zielfokussierung ca. 10 cm (4 Zoll) vom Ende der Düse gerechnet. Laserpunkte, die 0,6 cm (1/4 Zoll) oder weniger voneinander abweichen (entweder weiter entfernt oder näher an der Arbeitsoberfläche) werden für eine akkurate Messung toleriert.
- Die aktuelle Oberflächentemperatur wird in der unteren Zeile im LCD-Display angezeigt.
- Für eine möglichst akkurate Temperatur die Düse der Heißluftpistole über dem Zieloberflächenbereich vor und zurück bewegen.
- Während sich die Arbeitsoberfläche auf die Zieltemperatur erwärmt, wird der Temperaturanstieg in der unteren Zeile im LCD-Display angezeigt. Grüne, gelbe und rote LED-Leuchten zeigen ebenfalls den Erwärmungsvorgang an. Eine grüne Anzeige bedeutet, dass mit der Erwärmung fortgefahren werden muss. Eine gelbe Anzeige bedeutet, dass sich an die Zieltemperatur angenähert wird. Das Aufblinker der roten LED-Anzeige weist darauf hin, dass die Oberfläche die Zieltemperatur erreicht hat und Ihr ProHeat STC nun automatisch den Erhitzer reguliert, um die Zieltemperatur aufrecht zu erhalten. Sowohl die Anzeige der gewünschten Zieltemperatur als auch die der tatsächlichen Oberflächentemperatur stimmen überein.
- ProHeat STC kompensiert Abstandsveränderungen von der Arbeitsoberfläche durch automatische Anpassung der Temperatúrausgabe.
- Lassen Sie den Triggerschalter los, wenn der Erwärmungsprozess abgeschlossen ist. Stellen Sie die Heizpistole auf die hintere Abdeckung, wobei die Düse nach oben weist, und lassen Sie sie abkühlen. Stecken Sie sie danach aus und lagern das Gerät für spätere Verwendung.

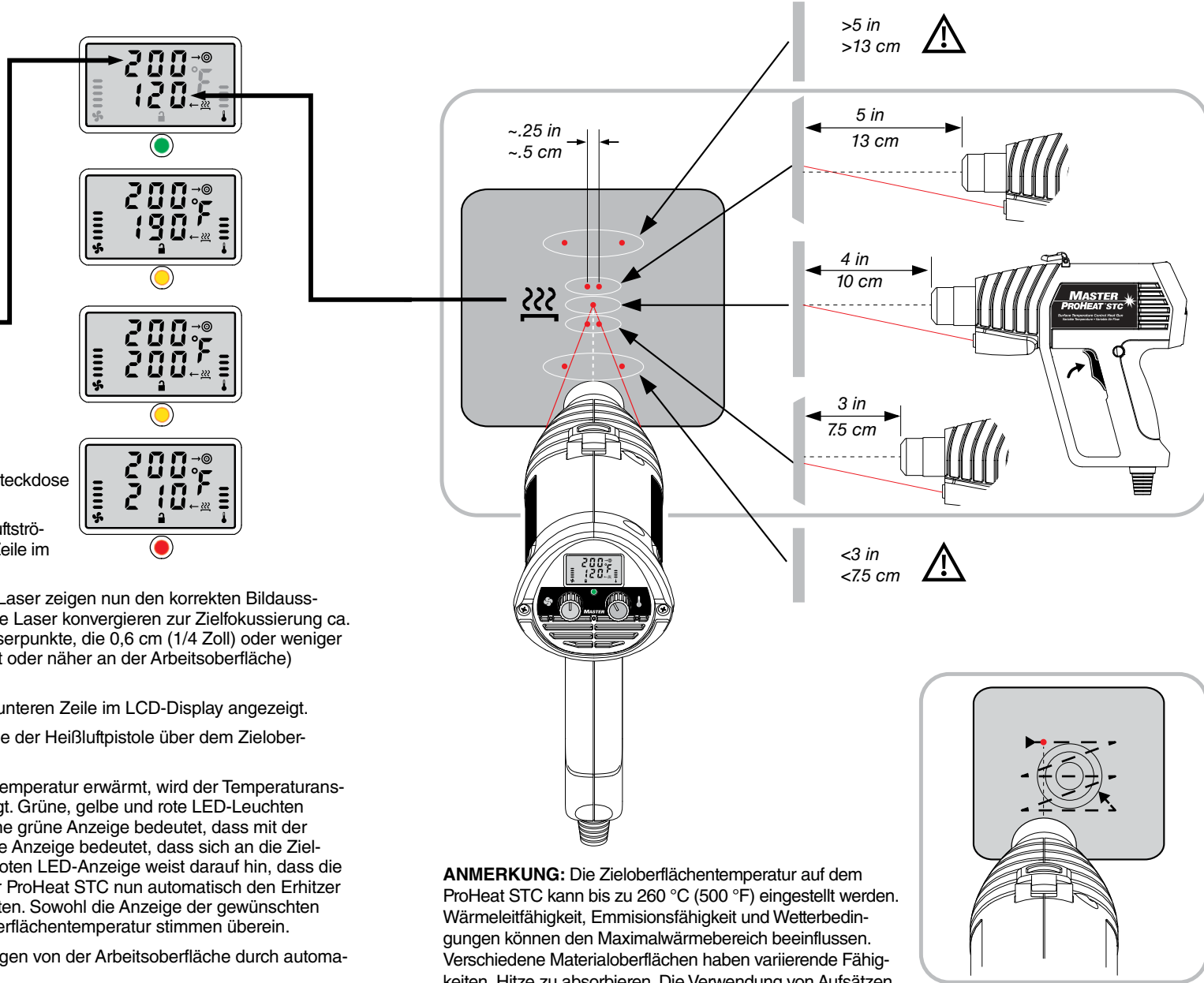

ANMERKUNG: Die Zieloberflächentemperatur auf dem ProHeat STC kann bis zu 260 °C (500 °F) eingestellt werden. Wärmeleitfähigkeit, Emmisionsfähigkeit und Wetterbedingungen können den Maximalwärmebereich beeinflussen. Verschiedene Materialoberflächen haben variierende Fähigkeiten, Hitze zu absorbieren. Die Verwendung von Aufsätzen kann die Leistung der Heizpistole und die Genauigkeit des Sensors beeinträchtigen. Benutzer sollten die Eignung des Produktes für Ihre Anwendung unabhängig bewerten.

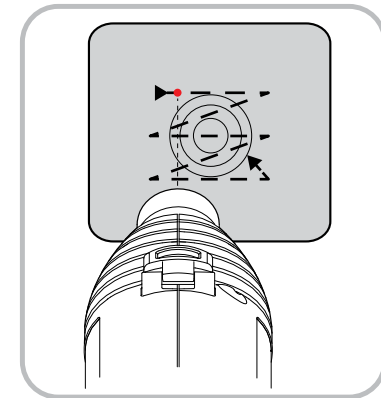

Ersatzteile

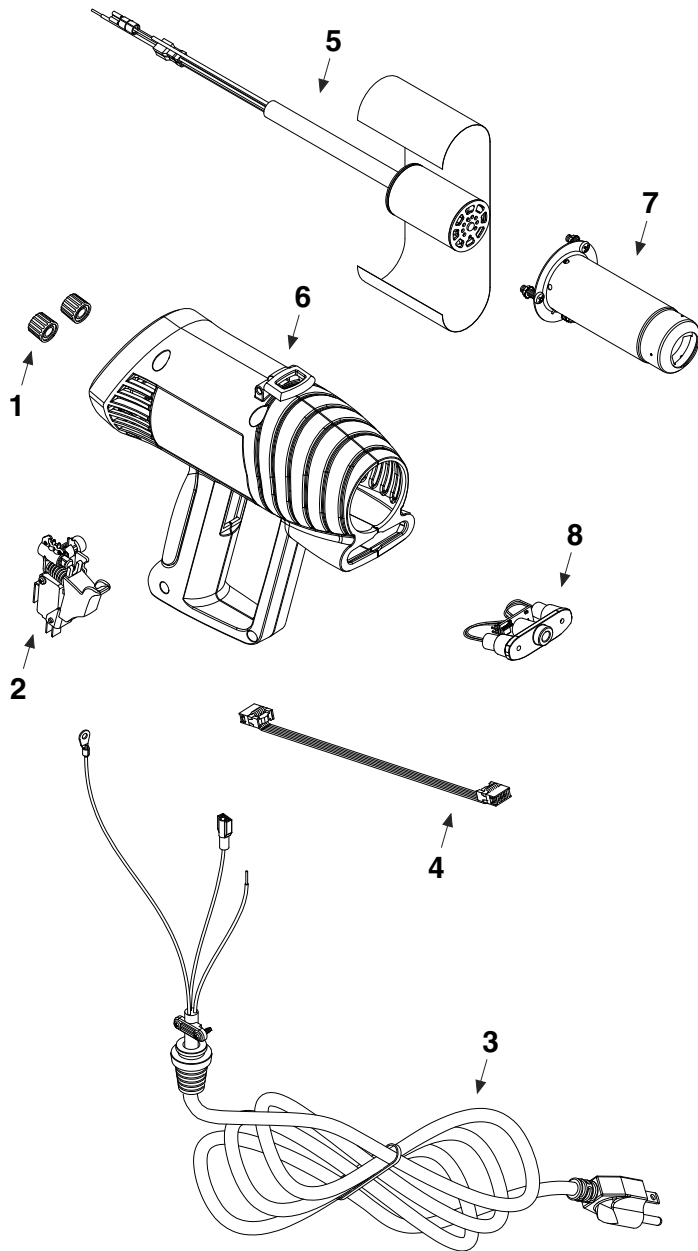

Artikelnummer	Teilenummer	Beschreibung
1	35442	Knöpfe (2)
2	35443	Schalter/Verschluss
3	35444	Netzkabel (120V, NEMA 5-15 Plug)
	35452	Netzkabel (230V, Euro Plug)
	35453	Netzkabel (240V, UK Plug)
4	35445	Flachbandkabel
5	35446	Erhitzerelement (120V)
	35451	Erhitzerelement (230V)
6	35447	Gehäusekit
7	35448	Düse und Hardware
8	35449	Sensorkartusche



Master Appliance Corp.
2420 18th St.
Racine, WI 53403-2381
USA

Tel: 1-800-558-9413 (toll free in the U.S.A. and Canada)
(Appel gratuit aux États-Unis et au Canada)
(Llamada gratuita en los EE. UU y Canadá)
(Zollfrei in den USA und Kanada)

Tel: 001-262-633-7791 (all other Countries)
(tous autres pays)
(todos los demás países)
(Alle anderen Länder)

Fax: 262-633-9745
Email : sales@masterappliance.com
Correo electrónico: sales@masterappliance.com